

# Каталог продукции PIPELIFE- INSTAPLAST PP-R

Системы полипропиленовых труб  
и фитингов, для горячего и холодного  
водоснабжения, систем отопления:  
PP-R, PP-RCT (Beta PP-R)

# О компании

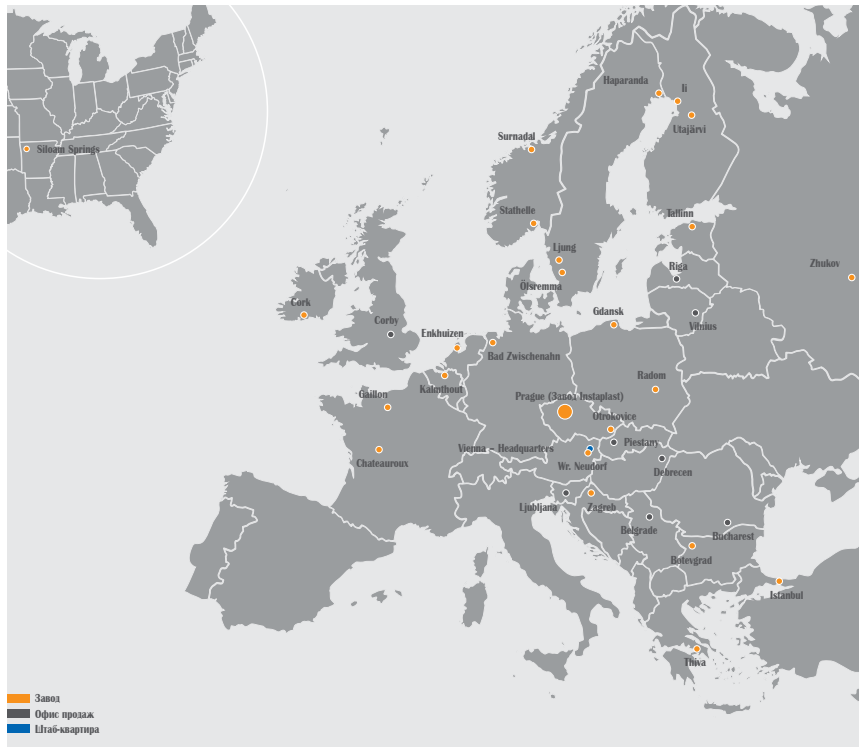

## История концерна Пайплайф

Пайплайф – один из мировых лидеров в производстве пластиковых систем водоснабжения и водоотведения для инженерных сетей. Основными видами продукции являются:

- трубы, фитинги и колодцы из ПП и ПВХ для безнапорной канализации
- трубы и фитинги из ПЭ, ПП и ПВХ для напорного водоснабжения и канализации
- трубы и фитинги из ПП для водоснабжения и отопления
- трубы и фитинги из ПЭ для газоснабжения
- чугунная арматура для напорных сетей
- трубы и фитинги из ПЭ, ПП и ПВХ для дренажа и орошения
- трубы и фитинги из ПЭ и ПВХ для защиты кабелей
- трубы и фитинги из ПВХ для защиты электропроводки
- системы накопления и очистки бытовой и ливневой канализации

Компания Пайплайф была создана в 1989 году по инициативе австрийского концерна Wienerberger и бельгийского гиганта химической индустрии Solvay. Wienerberger – лидер мирового рынка по производству строительных материалов с 1918 года. Штаб-квартира концерна находится в Вене (Австрия). В России у компании работает завод по производству стройматери-

алов на территории Владимирской области.

В настоящее время в группу входят 27 заводов, расположенных в 26 странах мира. Продажи компании в 2013г. составили 869 млн.евро. Всего в компании Пайплайф работает 2638 сотрудников.

## История завода PipeLife-Instaplast

Пайплайф Чехия была основана в апреле 1994 года. Принадлежит к холдингу Пайплайф International. В 2009 году компания Пайплайф завершила слияние с Instaplast.

Instaplast была основана в 1990 году и является первым в Чехии производителем пластиковых труб для внутреннего водоснабжения и отопления. Это была одна из первых компаний в Чешской республике, которая стала производить трубы из полипропилена и фитинги, которые применяются в системах водоснабжения, отопления, а так же для транспортировки сжатого воздуха и прочих веществ к которым материал химически устойчив. Собственная лаборатория, осуществляющая контроль качества не только готовых изделий, но и

## Пайплайф в России

Представительство компании Пайплайф в России было открыто в 2000 году.

С момента основания Российского представительства, компания зарекомендовала себя как надежный поставщик качественных трубных систем и партнер по выбору надёжных решений по проектированию инженерных сетей. Пайплайф сотрудничает с крупнейшим проектных институтов и водоканалов до строительно-монтажных организаций и специализированных оптовиков.

Все усилия по развитию компании Пайплайф направлены на перспективные разработки, упрощающие работу наших клиентов. Главным принципом, которым мы руководствуемся в работе, является: «СТАРЫЕ ПРОБЛЕМЫ – НОВЫЕ НАДЕЖНЫЕ РЕШЕНИЯ».

В 2006 году компания Пайплайф приступила к строительству завода по производству пластиковых трубных систем на территории России. Производство было запущено в 2007 г.

В ассортименте выпускаемой продукции-системы для наружной безнапорной канализации со структурированной стенкой из полипропилена **Pragma®**, а также трубы для напорного водоснабжения из ПЭ и ПВХ, внутренняя канализация и системы ПП труб для водоснабжения и отопления. На заводе установлены линии для производства пластиковых труб диаметрами от 16 до 1200 мм, производственной мощностью до 19 тысяч тонн в год.

# ТЕХНИЧЕСКИЕ ХАРАКТЕРИСТИКИ

## I. ОПИСАНИЕ

### 1. Общая часть

#### 1.1. Область применения

Продукция PIPELIFE-INSTAPLAST PP-R предназначена для трубопроводов отопления, питьевой и горячей воды, систем кондиционирования. Свойства труб позволяют использовать данную систему также для подачи целого ряда иных веществ и/или сред. По трубам можно транспортировать сжатый воздух или другие жидкие, газовые среды, если материал PP-R является устойчивым к их воздействию (см. таблицу стойкости, её можно запросить у вашего менеджера или в нашем техническом каталоге). Систему нельзя использовать для ряда концентрированных нефтепродуктов.



#### 1.2. Материалы используемые для изготовления трубопроводных систем PIPELIFE-INSTAPLAST PP-R

Для изготовления трубных систем низкотемпературного отопления (до 70°C), холодного и горячего водоснабжения, трубы PN10, 16, 20 и фитинги, компания PIPELIFE использует материал PP-R – полипропилен, тип 3 PP-R рандом (серый). Данный материал имеет ALFA структуру, молекулярная сетка выглядит так:

Стандартный PP-R:  
Имеет альфа α-структуру кристалла (Monoklin)



Для изготовления трубных систем высокотемпературного отопления (до 95 °С), компания PIPELIFE использует материал PP-RCT (Beta PPR) – рандомный сополимер полипропилена с особой кристаллической структурой, обеспечивает максимальную эффективность, при предельных нагрузках (серый). Данный материал имеет BETA структуру, молекулярная сетка выглядит так:

Новый PP-RCT:  
Имеет бета β-структуру кристалла (Hexagonal)

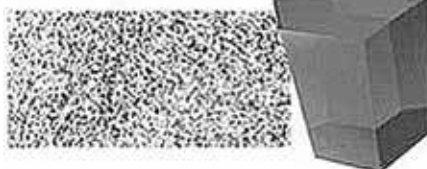

Всё сырьё для продукции PIPELIFE-INSTAPLAST PP-R поставляется компанией Boreallis в окрашенном виде, серого цвета.

Система PIPELIFE-INSTAPLAST PP-R производится в соответствии с нормами:

ISO 15874, DIN 4726, DIN 8077,  
DIN 8078, ГОСТ Р 52134-2003,  
ТУ 2248-024-70239139-2007

**ПРИМЕЧАНИЕ:** С учетом того, что в горячей воде при температуре 30 °С – 50 °С размножаются бактерии, включая вид Legionella (смертельно опасный для здоровья человека), рекомендуем кратковременный перегрев теплообменников горячей воды при температуре 60°C – 70°C, поэтому следует использовать исключительно трубы напорного ряда S 2,5 (PN20).

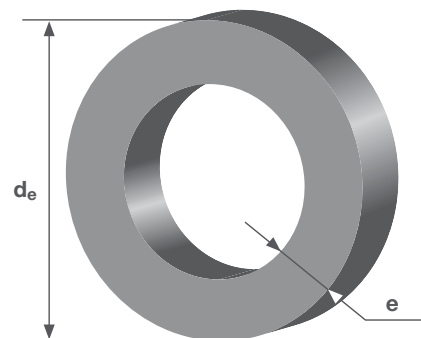

#### ТЕХНОЛОГИЯ PP-RCT В РАБОТЕ:

За счёт улучшенной молекулярной формулы:

##### 1. Увеличивается пропускная способность

Благодаря меньшей толщине стенок существенно увеличивается пропускная способность

Это позволяет использовать при проектировании и монтаже, решения с меньшими диаметрами трубы. Трубы обеспечивают более высокий расход или давление.

##### 2. Улучшается сопротивление сжатию при высоких температурах.

В результате нуклеаризации производственного материала, в PP-RCT образуются кристаллы меньшие по величине и в большем количестве, чем в случае PP-R. Это обеспечивает еще большую надежность в длительных применениях за счет повышенного сопротивления сжатию при высоких температурах.

##### 3. Уменьшается вес.

Благодаря меньшей толщине стенок существенно уменьшается вес труб

##### 4. Повышенная износостойкость

Благодаря специальной технологии изготовления PP-RCT стало возможным повышение максимально допустимых температур при более высоком усилии сжатия.

##### 5. Максимальные рабочие температуры

Новые напорные трубы PP-RCT являются революционным достижением нашего многолетнего исследования в области

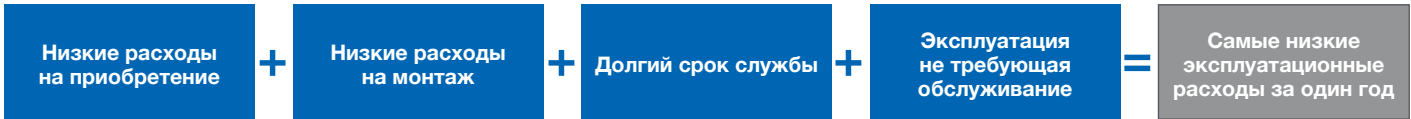

более надежных и эффективных полипропиленовых труб, пригодных почти для всех жидких сред. Максимальные рабочие температуры в сочетании с продолжительными нагрузками определяют использование продуктов PP-RCT в особенности при сооружении трубопроводов, и в других областях с высокими требованиями к используемым материалам.

### 1. 3. Экономические аспекты использования труб PP-R и PP-RCT

Использование пластмассовых труб приносит пользователю много преимуществ.

- Высокая устойчивость к возникновению минеральных отложений (способность самоочистки, постоянное живое сечение).
- Гибкость труб обеспечивает устойчивость к повреждениям при транспортировке и монтаже.
- Отсутствует риск повреждения микроорганизмами и плесенью или коррозии, вызванной блуждающими токами.

- Трубы также отличаются низким весом, что делает работу с трубами более быстрой, точной и безопасной.
- Снижает затраты на транспортировку и складирование.
- Низкие расходы на приобретение. Материал PP-R STABI BETA можно сваривать теми же методами как и материал PP-R.
- Низкие расходы на обслуживание

### Сравнительный график

Трубы Stabi из PP-RCT (Beta) наружное армирование алюминием, PN20 Трубы с внутренним армированием фиброй PP-R/PP-R-GF/PP-R SDR 6, PN20 Труба PP-R не армированная PN20

### Срок службы трубопровода PIPELIFE-INSTAPLAST PP-R

В молекулярной структуре пластмасс, подвергающихся постоянному воздействию нагрузки, происходит медленное перемещение полимерных цепей и тем самым их ориентация.

Первым следствием данного процесса является то, что модуль упругости для расчетов зависит от предполагаемой продолжительности нагрузки. Для более продолжительной эксплуатации модуль ниже, чем для кратковременного использования – этот факт отражают данные, указанные в ниже приведенной таблице температурной зависимости. Это значения, полученные в ходе продолжительных лабораторных испытаний, проверенных на практике и опубликованные в нормах EN и ISO, которые заимствуются, конечно же, и чешскими нормами ISO. Вторым следствием ориентации полимерных цепей является так называемая релаксация (ослабление). При механической нагрузке на трубу (давление, растяжение и т.п.) в стенах трубы возникает напряжение. Если нагрузка не является постоянной, то напряжение в стенах трубы со временем снизится (ослабится) до нуля и труба потом проявляет подобные свойства как до нагрузки. Прочность трубы не снижается и труба «не подвержена старению».

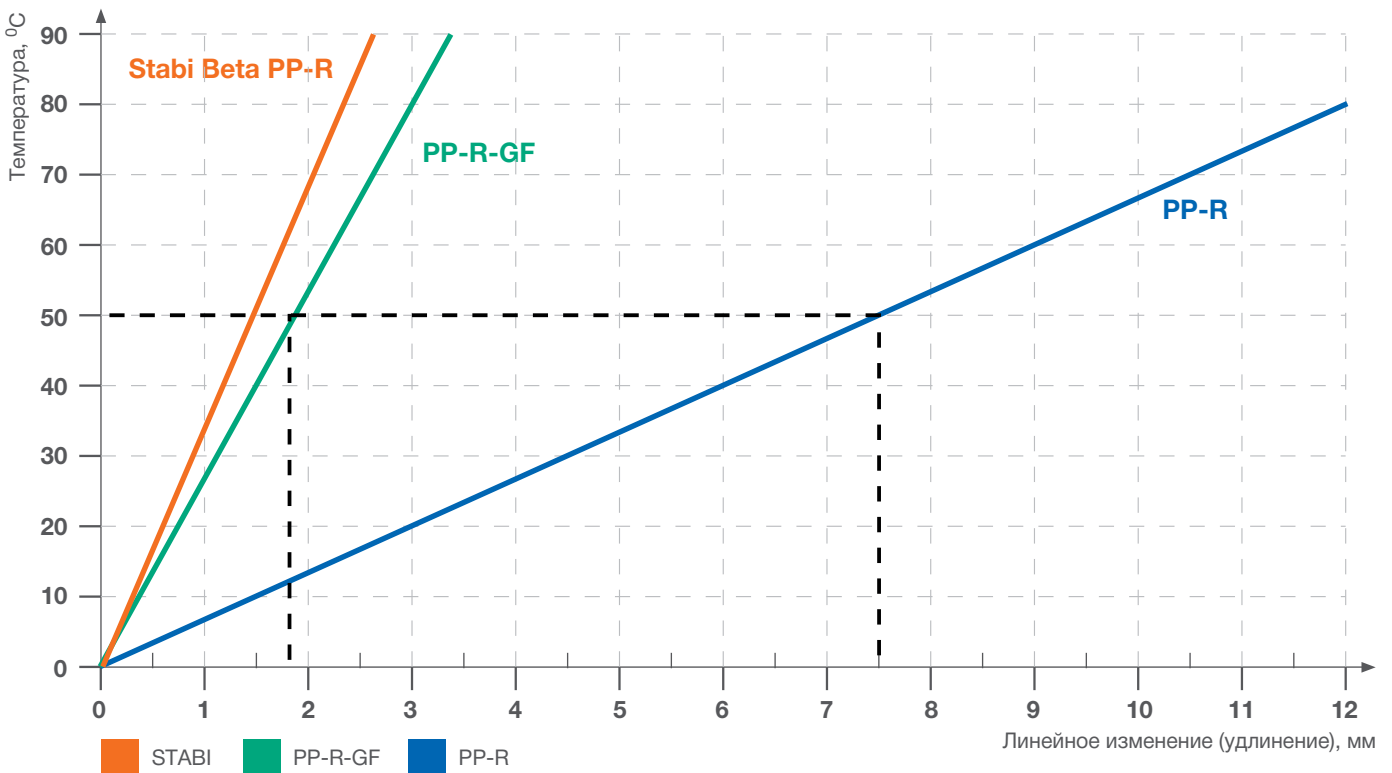



Таблица размеров труб для водопроводов согласно норме ISO EN ISO 15874

Диаметр (мм)	Толщина стенок трубы (мм)				
	S5 (PN10)	S3,2 (PN16)	S2,5 (PN20)	PP-RCT STABI BETA	PP-R-GF
16	1,8	2,2	2,7	2,2	
20	1,9	2,8	3,4	2,8	3,4
25	2,3	3,5	4,2	2,8	4,2
32	2,9	4,4	5,4	3,6	5,4
40	3,7	5,5	6,7	4,5	6,7
50	4,6	6,9	8,3	5,6	8,3
63	5,8	8,6	10,5	7,1	10,5
75	6,8	10,3	12,5	8,4	
90	8,2	12,3	15,0	10,1	
110	10,0	15,1	18,3	12,3	

Таблица зависимости температуры от давления и срока службы  
PP-R (MRS 8) и PP-RCT STABI BETA

Температура (°C)	Срок службы (год)	Давление (Бар.)			
		S5 (PN10)	S3,2 (PN16)	S2,5 (PN20)	PP-RCT STABI BETA
10	1	17,5	27,8	35,1	35,1
	5	16,5	26,2	33,0	33,0
	10	16,1	25,6	32,2	32,2
	25	15,6	24,7	31,1	31,1
	50	15,2	24,1	30,3	30,3
20	1	15,0	23,7	29,9	29,9
	5	14,1	22,3	28,1	28,1
	10	13,7	21,7	27,4	27,4
	25	13,2	21,0	26,4	26,4
	50	12,9	20,4	25,7	25,7
30	1	12,7	20,2	25,4	25,4
	5	11,9	18,9	23,8	23,8
	10	11,6	18,4	23,2	23,2
	25	11,2	17,7	22,3	22,3
	50	10,9	17,2	21,7	21,7
40	1	10,8	17,1	21,6	21,6
	5	10,1	16,0	20,2	20,2
	10	9,8	15,5	19,6	19,6
	25	9,4	15,0	18,8	18,8
	50	9,2	14,5	18,3	18,3
50	1	9,1	14,5	18,2	18,2
	5	8,5	13,5	17,0	17,0
	10	8,2	13,1	16,5	16,5
	25	7,9	12,6	15,9	15,9
	50	7,7	12,2	15,4	15,4
60	1	7,7	12,2	15,4	15,4
	5	7,1	11,3	14,3	14,3
	10	6,9	11,0	13,9	13,9
	25	6,6	10,5	13,3	13,3
	50	6,4	10,2	12,9	12,9
70	1	6,5	10,3	12,9	12,9
	5	6,0	9,5	12,0	12,0
	10	5,8	9,2	11,6	11,6
	25	5,0	8,0	10,0	10,0
	50	4,2	6,7	8,5	8,5
80	1	5,4	8,6	10,8	10,8
	5	4,8	7,6	9,6	9,6
	10	4,0	6,4	8,1	8,1
	25	3,2	5,1	6,5	6,5
90	1	3,8	6,1	7,6	7,6
	5	2,6	4,1	5,2	5,2

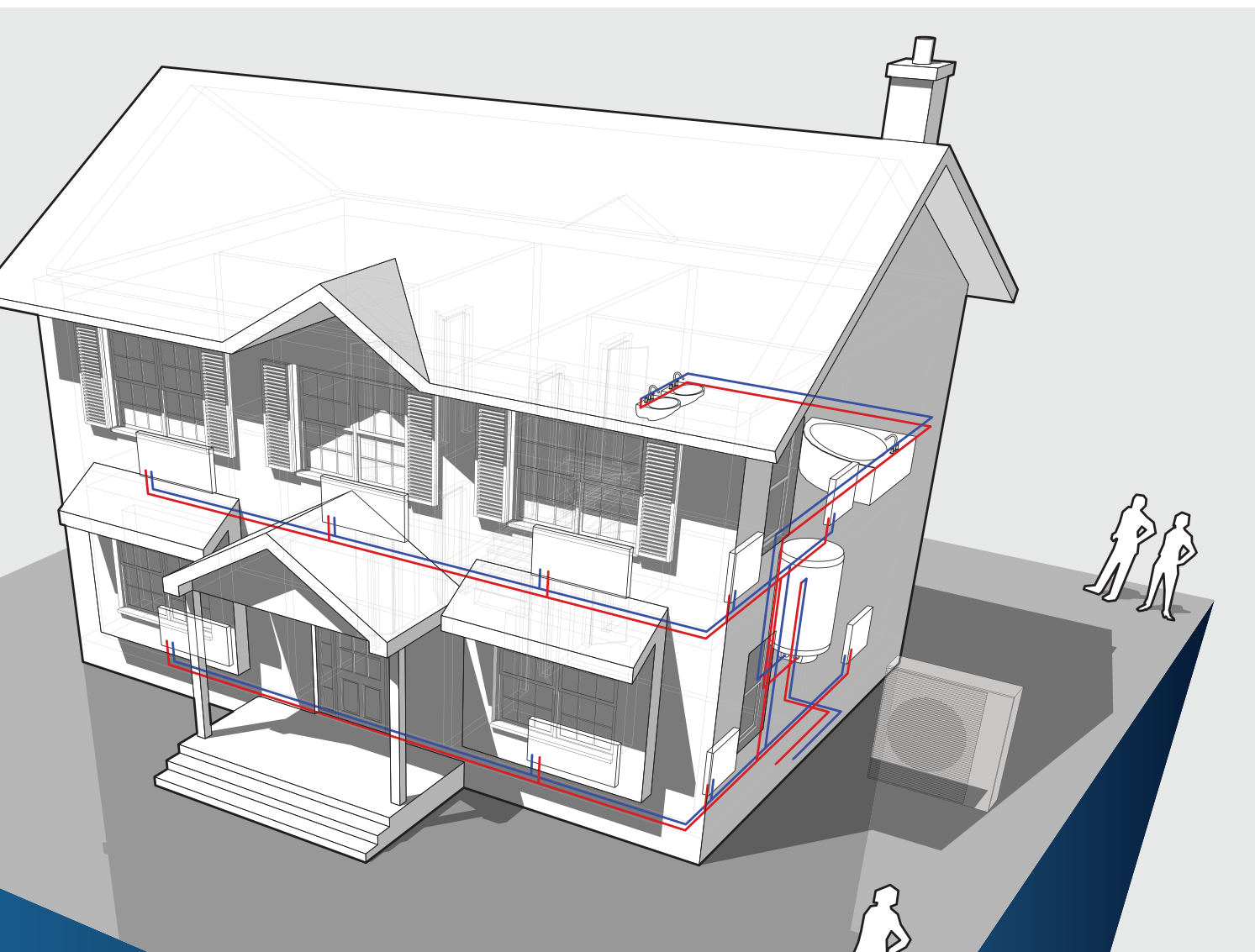
Приведенные в таблице значения установлены с учетом коэффициента безопасности k = 1,5 согласно норме DIN 8077, данный коэффициент используется для расчета внутренних водопроводных сетей. Обозначенная область рекомендуется для сетей горячей воды.

# PIPELIFE-INSTAPLAST PP-R – ТРУБЫ

## Труба полипропиленовая PipeLife S5/SDR11 (PN10)



Длина трубы – 4 м.

Труба однослойная напорная полипропиленовая PipeLife PN10 – для систем холодного водоснабжения с температурой воды до +20°C, номинальное давление 10 бар

D, mm	t, mm	l, mm	Артикул	Упаковка, шт.	Вес, кг/м
16	1,8	4000	510121.01	1/25	0,080
20	1,9	4000	510129.01	1/25	0,139
25	2,3	4000	510134.01	1/25	0,176
32	2,9	4000	510139.01	1/10	0,267
40	3,7	4000	510144.01	1/10	0,412
50	4,6	4000	510149.01	1/4	0,638
63	5,8	4000	510154.01	1/2	1,010
75	6,8	4000	510159.01	1/2	1,420
90	8,2	4000	510164.01	1/1	2,030
110	10,0	4000	510169.01	1/1	3,010

## Труба полипропиленовая PipeLife S3,2/SDR7,4 (PN16)



Длина трубы – 4 м.

Труба однослойная напорная полипропиленовая PipeLife PN16 – для систем холодного водоснабжения с температурой воды до +60°C, номинальное давление 16 бар

D, mm	t, mm	l, mm	Артикул	Упаковка, шт.	Вес, кг/м
16	2,2	4000	510122.01	1/25	0,080
20	2,8	4000	510130.01	1/25	0,139
25	3,5	4000	510135.01	1/25	0,176
32	4,4	4000	510140.01	1/10	0,267
40	5,5	4000	510145.01	1/10	0,412
50	6,9	4000	510150.01	1/4	0,638
63	8,6	4000	510155.01	1/2	1,010
75	10,3	4000	510160.01	1/2	1,420
90	12,3	4000	510165.01	1/1	2,030
110	15,1	4000	510170.01	1/1	3,010

## Труба полипропиленовая PipeLife S2,5/SDR6 (PN20)



Длина трубы – 4 м.

Труба однослойная напорная полипропиленовая PipeLife PN20 – для систем холодного водоснабжения с температурой воды до +75°C, номинальное давление 20 бар

D, mm	t, mm	l, mm	Артикул	Упаковка, шт.	Вес, кг/м
16	2,7	4000	510123.01	1/25	0,110
20	3,4	4000	510131.01	1/25	0,172
25	4,2	4000	510136.01	1/25	0,266
32	5,4	4000	510141.01	1/10	0,434
40	6,7	4000	510146.01	1/10	0,671
50	8,3	4000	510151.01	1/4	1,050
63	10,5	4000	510156.01	1/2	1,650
75	12,5	4000	510161.01	1/2	2,340
90	15,0	4000	510166.01	1/1	3,360
110	18,3	4000	510171.01	1/1	5,040

**Труба армированная  
алюминиевой фольгой  
BETA PP-RCT S4/SDR9  
(PN20)**

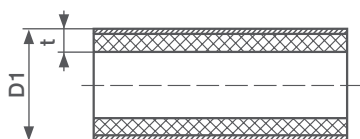

Длина трубы – 4 м.

Труба многослойная напорная полипропиленовая PipeLife PN20, армированная перфорированной алюминиевой фольгой – для систем горячего водоснабжения и закрытых систем централизованного или децентрализованного отопления с температурой воды до +90°C, номинальное давление 20 бар

D, mm	D1, mm	t, mm	l, mm	Артикул	Упаковка, шт.	Вес, кг/м
16	17,7	2,50	4000	590100.01	1/25	0,130
20	21,8	2,80	4000	590101.01	1/20	0,218
25	26,8	2,80	4000	590102.01	1/10	0,294
32	33,8	3,60	4000	590103.01	1/5	0,454
40	41,8	4,50	4000	590104.01	1/5	0,644
50	51,8	5,60	4000	590105.01	1/4	0,935
63	65,0	7,10	4000	590106.01	1/2	1,465
75	77,0	8,40	4000	590107.01	1/1	1,929
90	92,7	10,10	4000	590108.01	1/1	3,011
110	113,0	12,30	4000	590109.01	1/1	4,288

**Труба армированная  
стекловолокном PipeLife  
PP-R-GF SDR6 (PN 20)**

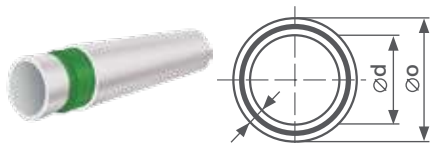

Труба многослойная напорная полипропиленовая PipeLife (SDR6), армированная стекловолокном — для систем горячего водоснабжения и закрытых систем централизованного или децентрализованного отопления

D, mm	SDR6	Артикул	Упаковка, шт.	Вес, кг/м
20 x 3,4	3,4	590001.01		0,186/100
25 x 4,2	4,2	590002.01		0,286/100
32 x 5,4	5,4	590003.01		0,467/40
40 x 6,7	6,7	590004.01		0,723/40
50 x 8,3	8,3	590005.01		1,122/16
63 x 10,5	10,5	590006.01		1,783/8

**Труба полипропиленовая  
в бухтах**

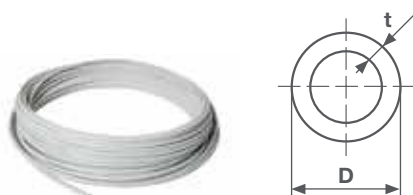

Труба поставляется в бухтах.

D, mm	t, mm	PN16/ PN20	Артикул	Упаковка, шт.	Вес, кг/м
16	2,2		510022.01	100/100	0,098
16	2,7		510023.01	100/100	0,110
20	1,9		510029.01	100/100	0,139
20	2,8		510030.01	100/100	0,148
20	3,4		510031.01	100/100	0,172
25	3,5		510035.01	100/100	0,230
25	4,2		510036.01	100/100	0,266



# PIPELIFE-INSTARLAST PP-R – ФИТИНГИ

Отвод 45°

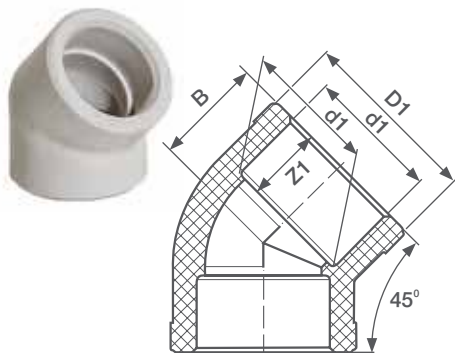

Типоразмер	d1, mm	B, mm	Z1, mm	Артикул	Упаковка, шт.	Вес, кг/шт.
16	15,5	18,00	13,3	520101.01	50/200	0,008
20	19,5	18,70	14,5	520102.01	50/500	0,019
25	24,5	21,20	16,0	520103.01	50/300	0,023
32	31,5	39,00	18,1	520104.01	20/100	0,036
40	39,4	38,00	20,5	520105.01	5/25	0,060
50	49,4	46,00	23,5	520106.01	5/20	0,101
63	62,5	50,00	27,4	520107.01	5/10	0,208
75	74,9	48,50	31,0	520108.01	2/6	0,402
90	89,9	56,20	35,5	520109.01	1/6	0,685
110	110,0	66,30	41,5	520110.01	1/5	1,025

Отвод 90°

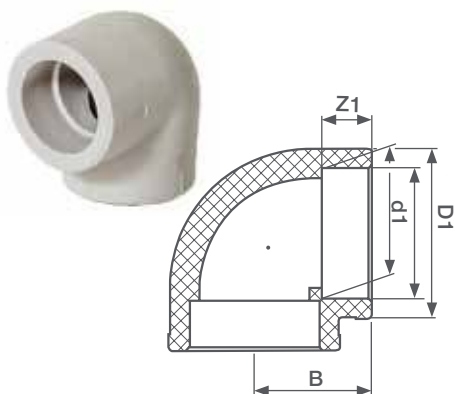

Типоразмер	d1, mm	B, mm	Z1, mm	Артикул	Упаковка, шт.	Вес, кг/шт.
16	15,5	22,50	13,3	520201.01	50/250	0,008
20	19,5	28,00	14,5	520202.01	50/400	0,015
25	24,5	29,95	16,0	520203.01	50/250	0,028
32	31,5	40,00	18,1	520204.01	20/100	0,050
40	39,4	40,00	20,5	520205.01	5/70	0,084
50	49,4	48,00	23,5	520206.01	5/40	0,141
63	62,5	58,70	27,4	520207.01	5/20	0,258
75	74,9	70,50	31,0	520208.01	2/6	0,455
90	89,9	81,50	35,5	520209.01	1/4	0,788
110	110,0	98,10	41,5	520210.01	1/4	1,376

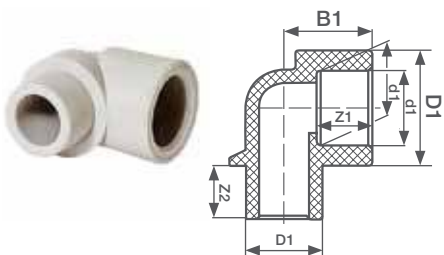
Отвод 90°/45°  
внутренний/наружный

Типоразмер	d1, mm	B, mm	Z1, mm	D2, mm	Z2, mm	Артикул	Упаковка, шт.	Вес, кг/шт.
20	19,5	23,0	14,5	20,0	14,0	520301.01	50/300	0,014
25	24,5	32,5	16,0	25,0	16,0	520302.01	50/250	0,026

Типоразмер	d1, mm	B, mm	Z1, mm	D2, mm	Z2, mm	Артикул	Упаковка, шт.	Вес, кг/шт.
20						520330.01	20	0,014

Тройник

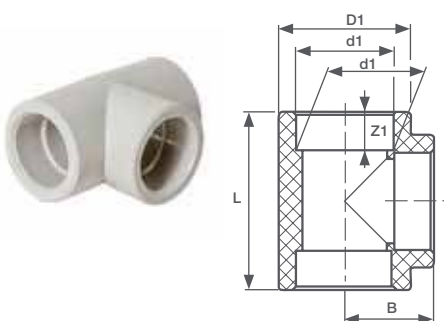

Типоразмер	d1, mm	B, mm	Z1, mm	L, mm	Артикул	Упаковка, шт.	Вес, кг/шт.
16	15,5	22,0	13,3	44,0	530201.01	50/250	0,012
20	19,5	26,0	14,5	54,0	530202.01	50/300	0,021
25	24,5	27,0	16,0	65,0	530203.01	50/150	0,035
32	31,5	36,0	18,1	78,0	530204.01	20/100	0,063
40	39,4	42,0	20,5	94,0	530205.01	10/50	0,114
50	49,4	50,0	23,5	114,0	530206.01	5/30	0,200
63	62,5	70,0	27,4	140,0	530207.01	5/15	0,448
75	74,9	70,0	31,0	142,0	530208.01	1/5	0,527
90	89,9	81,3	35,5	162,6	530209.01	1/6	0,940
110	110,0	97,5	41,5	195,0	530210.01	1/4	1,590

**Тройник переходной**

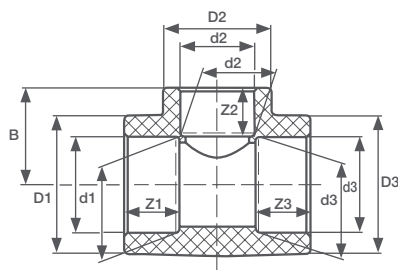

Типоразмер	d1, mm	d2, mm	Z1, mm	Z2, mm	B, mm	L, mm	Артикул	Упаковка, шт.	Вес, кг/шт.
16x20x16	15,5	19,5	13,3	14,5	27,0	46,0	530301.01	20/100	0,017
20x20x16	19,5	19,5	14,5	14,5	27,0	51,0	530304.01	20/200	0,025
20x16x20	19,5	15,5	14,5	13,3	26,0	54,0	530305.01	50/300	0,026
20x25x20	19,5	24,5	14,5	16,0	27,0	64,0	530306.01	50/150	0,033
25x20x25	24,5	19,5	16,0	14,5	33,0	60,0	530307.01	50/150	0,036
25x25x20	24,5	24,5	16,0	16,0	27,0	64,0	530308.01	50/150	0,038
25x32x25	24,5	31,5	16,0	18,1	36,0	76,0	530309.01	50/150	0,049
25x20x20	24,5	19,5	16,0	14,5	30,0	60,0	530310.01	10/100	0,035
32x20x32	31,5	19,5	18,1	14,5	32,0	69,0	530311.01	50/100	0,045
32x20x25	31,5	19,5	18,1	14,5	32,0	69,0	530312.01	50/100	0,047
32x25x32	31,5	24,5	18,1	16,0	33,0	70,0	530313.01	50/100	0,049
32x32x25	31,5	31,5	18,1	18,1	39,0	77,0	530314.01	50/100	0,061
32x40x32	31,5	39,4	18,1	20,5	44,5	89,0	530315.01	10/50	0,081
40x20x40	39,4	19,5	20,5	14,5	36,0	78,0	530316.01	10/60	0,083
40x25x40	39,4	24,5	20,5	16,0	37,5	81,0	530317.01	10/60	0,104
40x32x40	39,4	31,5	20,5	18,1	43,5	90,0	530318.01	10/50	0,103
50x32x50	49,4	31,5	23,5	18,1	42,5	80,0	530320.01	5/30	0,146
50x40x50	49,4	39,4	23,5	20,5	57,5	114,0	530321.01	5/15	0,223
63x32x63	62,5	31,5	27,4	18,1	52,0	92,0	530324.01	5/15	0,259
63x40x63	62,5	39,4	27,4	20,5	53,0	92,0	530323.01	5/15	0,260
63x50x63	62,5	49,4	27,4	23,5	66,5	140,0	530325.01	5/15	0,414
75x50x75	74,9	49,4	31,0	23,5	70,5	142,0	530326.01	2/10	0,496
75x63x75	74,9	62,5	31,0	27,4	70,0	142,0	530327.01	2/8	0,531
90x63x90	89,9	62,5	35,5	27,4	73,3	136,0	530329.01	2/6	0,727
90x75x90	89,9	74,9	35,5	31,0	76,8	148,0	530330.01	2/6	0,805
110x63x110	110,0	62,5	41,5	27,4	83,0	148,0	530333.01	1/5	1,076
110x75x110	110,0	74,9	41,5	31,0	86,6	160,0	530334.01	1/4	1,170
110x90x110	110,0	89,9	41,5	35,5	91,2	175,0	530335.01	1/4	1,270

**Тройник угловой**

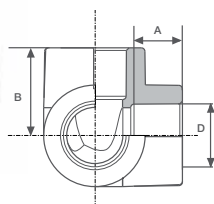

Типоразмер	d1, mm	Z1, mm	B, mm	Артикул	Упаковка, шт.	Вес, кг/шт.
20x20x20	19,5	14,5	25,0	530102.01	10/50	0,030

**Крестовина**

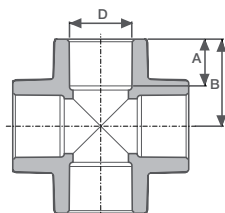

Типоразмер	d1, mm	L, mm	B, mm	Артикул	Упаковка, шт.	Вес, кг/шт.
20	19,5	51,0	25,5	530401.01	25/100	0,022
25	24,5	58,0	29,0	530402.01	25/100	0,037
32	31,5	69,0	34,5	530403.01	10/50	0,064
40/25	39,4	67,0	33,5	530413.01	10/50	0,075

**Муфта**

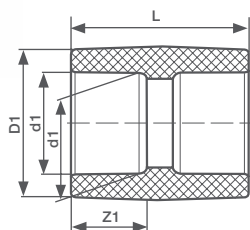

Типоразмер	d1, мм	Z1, мм	L, мм	Артикул	Упаковка, шт.	Вес, кг/шт.
16	15,5	13,3	28,0	540101.01	50/250	0,006
20	19,5	14,5	30,0	540102.01	50/600	0,011
25	24,5	16,0	40,0	540103.01	50/350	0,019
32	31,5	18,1	46,0	540104.01	20/240	0,024
40	39,4	20,5	53,5	540105.01	20/100	0,053
50	49,4	23,5	62,0	540106.01	10/70	0,095
63	62,5	27,4	62,0	540107.01	5/30	0,120
75	74,9	31,0	71,5	540108.01	1/25	0,260
90	89,9	35,5	76,0	540109.01	1/16	0,436
110	110,0	41,5	90,0	540110.01	1/10	0,614

**Муфта переходная внутренняя/наружная**

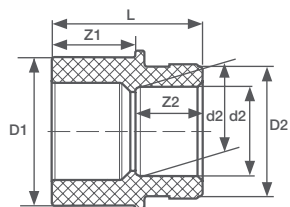

Типоразмер	D1, мм	d2, мм	Z1, мм	Z2, мм	L, мм	Артикул	Упаковка, шт.	Вес, кг/шт.
20/16	20,0	15,5	32,0	13,3	32,0	540202.01	50/250	0,006
25/20	25,0	19,5	16,5	14,5	32,0	540203.01	50/500	0,010
32/20	32,0	19,5	18,0	14,5	32,5	540204.01	50/200	0,017
32/25	32,0	24,5	18,0	16,0	38,0	540205.01	50/300	0,020
40/20	40,0	19,5	20,5	14,5	34,0	540206.01	10/50	0,018
40/25	40,0	24,5	20,5	16,0	35,5	540207.01	10/50	0,019
40/32	40,0	31,5	18,5	18,1	39,0	540208.01	20/100	0,021
50/32	50,0	31,5	29,5	18,1	62,0	540209.01	10/50	0,044
50/40	50,0	39,4	29,5	20,5	66,0	540210.01	10/50	0,054
63/32	63,0	31,5	35,0	18,1	75,5	540211.01	10/70	0,093
63/40	63,0	39,4	28,5	20,5	65,0	540212.01	10/70	0,083
63/50	63,0	49,4	28,5	23,5	62,5	540213.01	10/70	0,093
75/50	75,0	49,4	30,0	23,5	57,5	540217.01	2/20	0,121
75/63	75,0	62,5	30,0	27,4	65,0	540214.01	1/25	0,178
90/63	90,0	63,0	27,4		77,9	840215.01	1/25	0,240
90/75	90,0	75,0	31,4		80,5	840216.01	1/5	0,270
110/75	110,0	75,0	30,0		64,0	840219.01	1/1	0,300
110/90	110,0	90,0	35,5		92,5	840220.01	1/9	0,500

**Муфта переходная внутренняя/внутренняя**

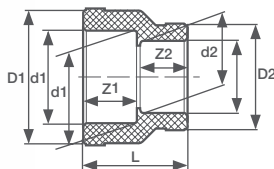

Типоразмер	D1, мм	d2, мм	Z1, мм	Z2, мм	L, мм	Артикул	Упаковка, шт.	Вес, кг/шт.
20/16	19,5	15,5	14,5	13,3	30,0	540301.01	50/250	0,010
25/20	24,5	19,5	16,0	14,5	32,0	540302.01	50/450	0,012
32/20	31,5	19,5	18,1	14,5	39,0	540306.01	50/250	0,025
32/25	31,5	24,5	18,1	16,0	35,0	540303.01	50/250	0,017
40/32	39,4	31,5	20,5	18,1	40,0	540304.01	10/100	0,031
50/40	49,4	39,4	23,5	20,5	46,0	540305.01	10/100	0,054

**Компенсирующая петля S2,5 (PN 20)**

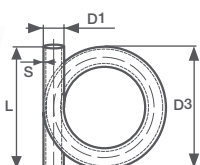

Типоразмер	D1, мм	L, мм	D3, мм	Артикул	Упаковка, шт.	Вес, кг/шт.
16/PN 20	16,0	330,0	170,0	520500.01	10/10	0,150
20/PN 20	20,0	480,0	185,0	520501.01	10/10	0,181
25/PN 20	25,0	490,0	205,0	520502.01	10/10	0,280
32/PN 20	32,0	450,0	210,0	520503.01	5/5	0,478
40/PN 20	40,0	510,0	235,0	520504.01	5/3	0,738

### Перекрещивание S2,5 (PN20)

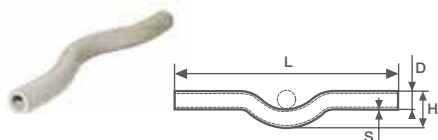

Типоразмер	D, mm	L, mm	H, mm	Артикул	Упаковка, шт.	Вес, кг/шт.
16/PN 20	16,0	400,0	35,0	520400.01	10/10	0,042
20/PN 20	20,0	400,0	45,0	520402.01	10/50	0,059
25/PN 20	25,0	400,0	50,0	520407.01	10/50	0,106
32/PN 20	32,0	400,0	70,0	520412.01	5/20	0,167
40/PN 20	40,0	460,0	85,0	520414.01	5/20	0,251

### Заглушка

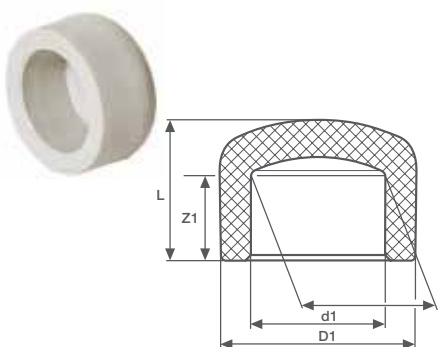

Типоразмер	D1, mm	Z1, mm	L, mm	Артикул	Упаковка, шт.	Вес, кг/шт.
16	15,5	13,3	16,0	560201.01	50/400	0,004
20	19,5	14,5	24,0	560202.01	50/200	0,006
25	24,5	16,0	25,0	560203.01	50/200	0,011
32	31,5	18,1	26,2	560204.01	10/100	0,016
40	39,4	20,5	30,8	560205.01	5/25	0,040
50	49,4	23,5	35,4	560206.01	5/25	0,074
63	62,5	27,4	44,0	560207.01	5/25	0,150
75	74,9	31,0	58,2	560208.01	5/20	0,254
90	89,9	35,5	66,0	560209.01	2/6	0,364
110	110,0	41,5	79,0	560210.01	2/8	0,602

### Заглушка внутренняя

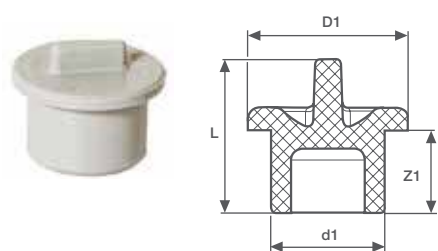

Типоразмер	D1, mm	Z1, mm	L, mm	Артикул	Упаковка, шт.	Вес, кг/шт.
16	16,0	13,0	25,0	560301.01	50/200	0,003
20	20,0	14,5	29,0	560302.01	30/150	0,006
25	25,0	16,0	31,0	560303.01	50/200	0,009
32	32,0	23,0	36,5	560304.01	10/100	0,013
40	40,0	26,0	39,0	560305.01	10/100	0,021
50	50,0	24,0	59,0	560306.01	10/50	0,064

### Пробка с резьбой

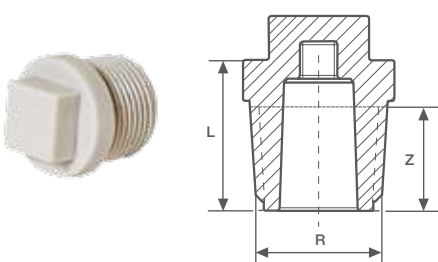

Типоразмер	Z, mm	L, mm	Артикул	Упаковка, шт.	Вес, кг/шт.
1/2"	17,5	24,0	560317.01	● 50/250	0,006
1/2"	17,5	24,0	560318.01	● 50/250	0,006
1/2"	17,5	24,0	560319.01	● 50/250	0,006
3/4"	18,0	24,0	560320.01	● 50/500	0,009

**Монтажная заглушка с уплотнением**

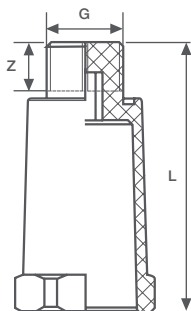

Типоразмер	Z, mm	L, mm	Артикул	Упаковка, шт.	Вес, кг/шт.
1/2"	12,0	70,0	560324.01	● 10/250	0,020
1/2"	12,0	70,0	560326.01	● 10/250	0,020
1/2"	12,0	70,0	560327.01	● 10/250	0,020

**Муфта комбинированная НР**

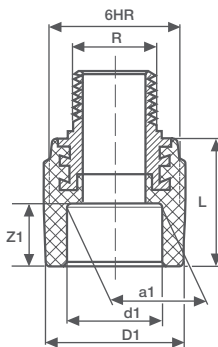

Типоразмер	d1, mm	Z1, mm	L, mm	Артикул	Упаковка, шт.	Вес, кг/шт.
16x3/8"	15,5	13,3	29,5	570402.01	10/50	0,050
16x1/2"	15,5	13,3	34,0	570403.01	10/50	0,063
20x3/8"	19,5	14,5	32,5	570417.01	10/100	0,052
20x1/2"	19,5	14,5	37,5	570404.01	10/150	0,065
20x3/4"	19,5	14,5	41,0	570405.01	10/100	0,113
25x1/2"	24,5	16,0	35,0	570406.01	10/50	0,069
25x3/4"	24,5	16,0	42,5	570407.01	10/100	0,115
32x3/4"	31,5	18,1	45,0	570408.01	5/50	0,129
32x1"	31,5	18,1	45,0	570409.01	4/60	0,145
40x5/4"	39,4	20,5	52,0	570410.01	4/40	0,365
50x6/4"	49,4	23,5	55,0	570411.01	4/20	0,521
63x2"	62,5	27,4	71,0	570412.01	2/14	0,750
75x2 1/2"	74,9	31,0	80,0	570413.01	1/9	1,288
90x3"	89,9	35,5	86,5	570414.01	1/6	1,715

**Муфта комбинированная ВР**

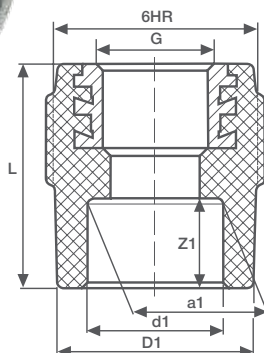

Типоразмер	d1, mm	Z1, mm	L, mm	Артикул	Упаковка, шт.	Вес, кг/шт.
16x3/8"	15,5	13,3	30,0	580402.01	10/100	0,034
16x1/2"	15,5	13,3	33,0	580403.01	10/50	0,050
20x3/8"	19,5	14,5	32,5	580417.01	10/100	0,041
20x1/2"	19,5	14,5	37,5	580404.01	10/200	0,042
20x3/4"	19,5	14,5	41,0	580405.01	10/100	0,058
25x1/2"	24,5	16,0	40,0	580406.01	10/50	0,043
25x3/4"	24,5	16,0	42,5	580407.01	10/100	0,058
32x3/4"	31,5	18,1	45,0	580408.01	5/40	0,075
32x1"	31,5	18,1	45,0	580409.01	5/60	0,125
40x5/4"	39,4	20,5	53,0	580410.01	5/40	0,359
50x6/4"	49,4	23,5	69,0	580411.01	5/20	0,414
63x2"	62,5	27,4	92,0	580412.01	2/14	0,662
75x2 1/2"	74,9	31,0	106,0	580413.01	2/8	1,075
90x3"	89,9	35,5	99,5	580414.01	1/6	1,623

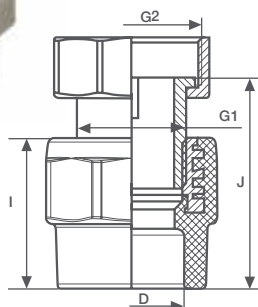
**Муфта  
комбинированная НГ**

Типоразмер	d1, mm	Z1, mm	J, mm	Артикул	Упаковка, шт.	Вес, кг/шт.
16x1/2"	16,0	31,0	44,0	580601.01	10/100	0,085
16x3/4"	16,0	33,5	49,0	580602.01	10/100	0,115
20x1/2"	20,0	32,0	45,0	580610.01	10/100	0,097
20x3/4"	20,0	40,0	60,0	580603.01	10/100	0,091
20x1"	20,0	42,0	58,0	580604.01	10/50	0,173
25x3/4"	25,0	40,5	53,5	580606.01	10/50	0,095
25x1"	25,0	42,0	57,0	580605.01	10/40	0,168
32x1"	32,0	45,0	60,0	580609.01	5/50	0,185
32x5/4"	32,0	45,5	63,0	580607.01	5/50	0,292
40x6/4"	40,0	63,0	84,0	580608.01	2/16	0,512

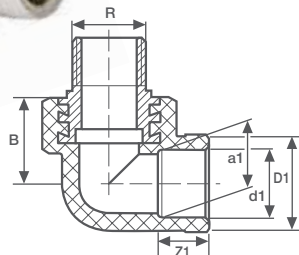
**Отвод  
комбинированный НР**

Типоразмер	d1, mm	Z1, mm	B, mm	Артикул	Упаковка, шт.	Вес, кг/шт.
16x1/2"	15,5	13,3	29,0	570501.01	10/100	0,064
20x1/2"	19,5	14,5	30,0	570502.01	10/150	0,080
20x3/4"	24,5	16,0	33,0	570504.01	10/50	0,126
25x1/2"	19,5	14,5	35,0	570503.01	10/50	0,082
25x3/4"	24,5	16,0	37,5	570505.01	10/100	0,129
32x3/4"	31,5	18,1	41,5	570506.01	10/50	0,153
32x1"	31,5	18,1	41,0	570507.01	5/50	0,145

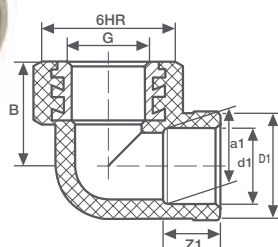
**Отвод  
комбинированный ВР**

Типоразмер	d1, mm	Z1, mm	B, mm	Артикул	Упаковка, шт.	Вес, кг/шт.
16x1/2"	15,5	13,3	28,5	580102.01	10/100	0,054
20x1/2"	19,5	14,5	30,0	580103.01	10/150	0,064
20x3/4"	19,5	14,5	30,0	580104.01	10/50	0,066
25x1/2"	24,5	16,0	33,5	580105.01	10/50	0,065
25x3/4"	24,5	16,0	32,0	580106.01	10/100	0,068
32x3/4"	31,5	18,1	36,0	580107.01	5/50	0,073
32x1"	31,5	18,1	41,0	580108.01	5/50	0,130

**Отвод комбинированный ВР, внутренний**

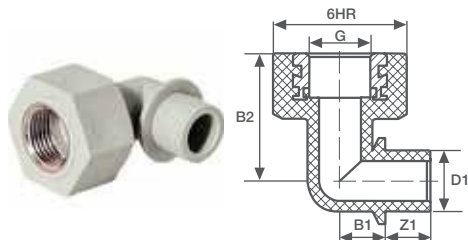

Типо-размер	D1, mm	Z1, mm	B1, mm	B2, mm	Артикул	Упаков-ка, шт.	Вес, кг/шт.
20x1/2"	20,0	14,0	25,0	42,0	580001.01	10/100	0,060

**Отвод комбинированный НГ**

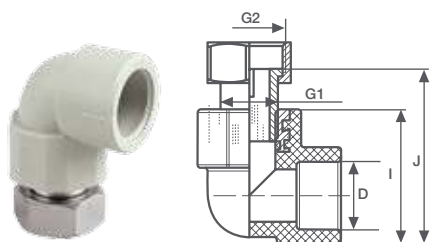

Типораз-мер	D, mm	I, mm	J, mm	Артикул	Упаковка, шт.	Вес, кг/шт.
16x3/4"	16,0	41,0	54,0	580624.01	10/100	0,115
20x3/4"	20,0	48,0	63,0	580625.01	10/50	0,119
20x1"	20,0	45,0	64,0	580630.01	10/50	0,168
25x3/4"	25,0	51,0	65,0	580629.01	10/50	0,134
25x1"	25,0	55,0	70,00	580626.01	10/50	0,179
32x1"	32,0	57,0	76,0	580628.01	5/50	0,179
32x5/4"	32,0	61,0	83,0	580627.01	5/30	0,266

**Отвод комбинированный настенный ВР**

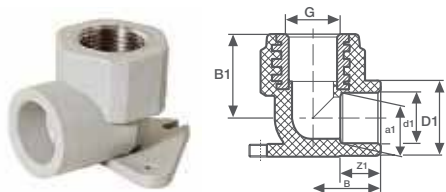

Типораз-мер	D, mm	I, mm	J, mm	Артикул	Упаковка, шт.	Вес, кг/шт.
16x3/8"	15,5	13,3	33,0	560101.01	10/50	0,047
16x1/2"	15,5	13,3	31,0	560102.01	10/50	0,056
20x1/2"	19,5	14,5	26,0	560103.01	10/150	0,069
25x1/2"	24,5	16,0	48,0	560109.01	10/50	0,073
25x3/4"	24,5	16,0	48,0	560110.01	10/100	0,084

**Отвод комбинированный настенный ВР (правый, левый)**

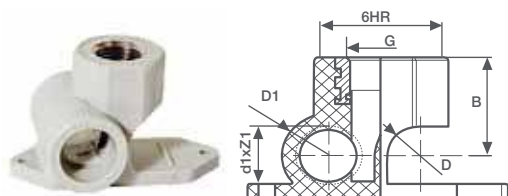

Типоразмер	D, mm	Z1, mm	B, mm	Артикул	Упаковка, шт.	Вес, кг/шт.
20x1/2" прав	19,5	14,3	34,0	560106.01	10/100	0,078
20x1/2" левый	19,5	14,3	34,0	560107.01	10/100	0,078

**Отвод комбинированный  
настенный ВР, внутренний**

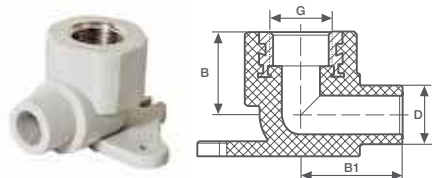

Типоразмер	D, mm	B1, mm	B, mm	Артикул	Упаковка, шт.	Вес, кг/шт.
20x1/2"	20,0	34,5	28,0	560132.01	10/150	0,071

**Отвод комбинированный  
настенный ВР, для перегородок**

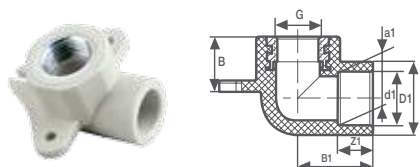

Типоразмер	d1, mm	Z1, mm	B, mm	Артикул	Упаковка, шт.	Вес, кг/шт.
20x1/2"	19,5	14,5	25,0	560131.01	10/100	0,065

**Тройник комбинированный  
настенный ВР**

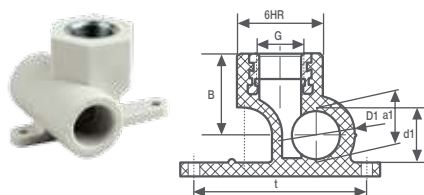

Типоразмер	d1, mm	t, mm	B, mm	Артикул	Упаковка, шт.	Вес, кг/шт.
20x1/2"	19,5	68,0	35,0	560104.01	10/100	0,067
25x1/2"	24,5	78,0	36,5	560108.01	5/50	0,085

**Настенный комплект**

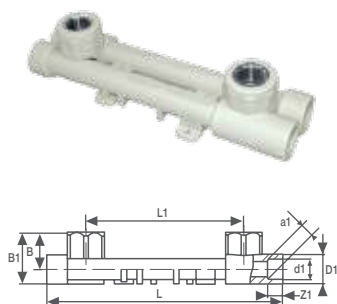

Типоразмер	D1, mm	Z1, mm	B, mm	L, mm	Артикул	Упаковка, шт.	Вес, кг/шт.
20x1/2"	27,0	14,5	151,5	226,5	560120.01	1/10	0,192



**Тройник  
комбинированный НР**

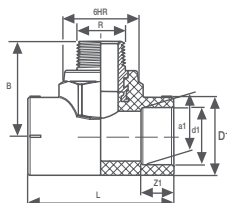

Типо-размер	d1, mm	Z1, mm	B, mm	L, mm	Артикул	Упаковка, шт.	Вес, кг/шт.
20x1/2"	19,5	14,5	30,5	65,0	570302.01	10/100	0,084
25x1/2"	24,5	16,0	32,5	68,0	570303.01	10/100	0,090
25x3/4"	24,5	16,0	35,5	80,0	570304.01	5/20	0,148
32x1/2"	31,5	18,1	36,0	68,0	570305.01	5/20	0,094

**Тройник  
комбинированный ВР**

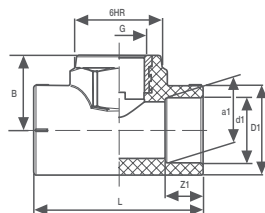

Типо-размер	d1, mm	Z1, mm	B, mm	L, mm	Артикул	Упаковка, шт.	Вес, кг/шт.
20x1/2"	19,5	14,5	30,0	66,0	580304.01	10/120	0,072
20x3/4"	19,5	14,5	32,0	74,0	580305.01	5/30	0,084
25x1/2"	24,5	16,0	32,5	76,0	580306.01	5/100	0,075
25x3/4"	24,5	16,0	35,0	81,0	580307.01	5/25	0,100
32x1/2"	31,5	18,1	38,0	68,0	580308.01	5/25	0,091
32x3/4"	31,5	18,1	33,0	80,0	580309.01	5/25	0,100
32x1"	31,5	18,1	38,0	86,0	580310.01	5/20	0,135

**Тройник  
комбинированный НГ**

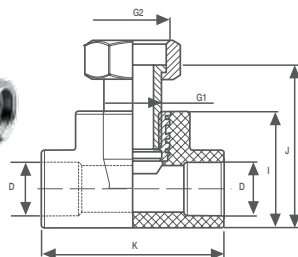

Типо-размер	d1, mm	Z1, mm	B, mm	L, mm	Артикул	Упаковка, шт.	Вес, кг/шт.
20x3/8"	19,5	14,5	30,0	64,5	580201.01	5/50	0,100
20x1/2"	19,5	14,5	30,0	66,0	580202.01	10/100	0,141
20x3/4"	19,5	14,5	32,0	74,0	580208.01	5/50	0,198
25x1/2"	24,5	16,0	32,5	76,0	580203.01	5/50	0,141
25x3/4"	24,5	16,0	35,0	81,0	580204.01	5/50	0,202
32x1/2"	31,5	18,1	38,0	68,0	580205.01	5/40	0,157
32x3/4"	31,5	18,1	33,0	80,0	580206.01	5/30	0,207
32x31"	31,5	18,1	38,0	86,0	580207.01	5/25	0,290

**Вварное седло НР**

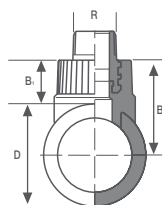

Типоразмер	D, mm	J, mm	K, mm	Артикул	Упаков-ка, шт.	Вес, кг/шт.
63x32				869105.01	10	
75x32				869106.01	10	
90x32				869107.01	10	
110x32				869108.01	10	
110x40				869109.01	10	

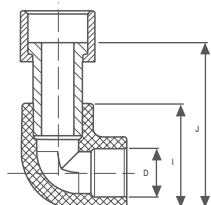
**Отвод, пластиковый  
штуцер НГ**

Типоразмер	D, mm	J, mm	K, mm	Артикул	Упаковка, шт.	Вес, кг/шт.
16x1/2"	16,0	34,0	57,0	590501.01	10/150	0,032
20x1/2"	20,0	40,0	60,0	590503.01	10/100	0,048
20x3/4"	20,0	40,0	60,0	590504.01	10/100	0,055
25x3/4"	25,0	48,0	68,0	590505.01	10/100	0,060
25x1"	25,0	48,0	70,0	590506.01	10/50	0,074

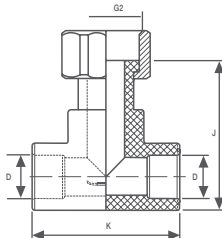
**Тройник, пластиковый  
штуцер НГ**

Типоразмер	D, mm	J, mm	K, mm	Артикул	Упаковка, шт.	Вес, кг/шт.
16x1/2"	16,0	58,0	44,0	590601.01	10/40	0,006
16x3/4"	16,0	59,0	46,0	590602.01	5/50	0,011
20x1/2"	20,0	64,0	55,0	590603.01	10/40	0,019
20x3/4"	20,0	62,0	52,0	590604.01	5/50	0,024
20x1"	20,0	67,0	65,0	590605.01	5/50	0,053
25x3/4"	25,0	73,0	60,0	590606.01	5/50	0,095
25x1"	25,0	69,0	59,0	590607.01	5/25	0,120
32x3/4"	32,0	77,0	59,0	590609.01	5/10	0,436
32x1"	32,0	77,0	70,0	590610.01	5/10	0,614
32x5/4"	32,0	85,0	78,0	590611.01	2/10	0,150

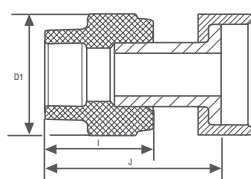
**Муфта, пластиковый  
штуцер НГ**

Типоразмер	D1, mm	I, mm	J, mm	Артикул	Упаковка, шт.	Вес, кг/шт.
20x1/2"	27,00	32,00	55,00	590409.01	10/100	0,04
20x3/4"	28,00	38,00	61,00	590411.01	10/100	0,05
25x3/4"	34,00	39,00	60,00	590417.01	10/100	0,06
25x1"	34,00	38,00	60,00	590419.01	10/50	0,10

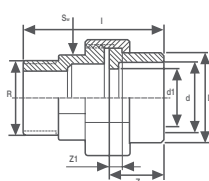
**Резьбовое соединение НР,  
американка**

Типоразмер	D, mm	Z, mm	I, mm	SW, mm	Артикул	Упаковка, шт.	Вес, кг/шт.
20x1/2"	26,5	20,1	49,5	27	800071.01	10/50	0,104
20x3/4"	26,5	20,1	53,0	32	800072.01	5 /25	0,163
25x3/4"	34,5	22,5	55,5	32	800074.01	5/25	0,151
25x1"	34,5	24,5	61,0	38	800079.01	5/25	0,202
32x1"	40,0	24,5	61,0	38	800075.01	5/25	0,196

### Резьбовое соединение ВР, американка

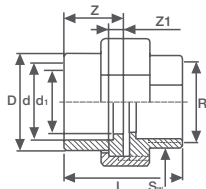

Типоразмер	D, mm	Z, mm	I, mm	SW, mm	Артикул	Упаковка, шт.	Вес, кг/шт.
20x1/2"	26,5	20,1	37,0	27	800081.01	10/50	0,089
20x3/4"	26,5	20,1	42,0	32	800082.01	5/25	0,140
25x3/4"	34,5	22,5	44,5	32	800084.01	5/25	0,141
25x1"	34,5	24,5	46,5	38	800089.01	5/25	0,182
32x1"	40,0	24,5	46,5	38	800085.01	5/25	0,177

### Пластиковый штуцер НГ

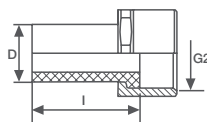

Типоразмер	D, mm	I, mm	Артикул	Упаковка, шт.	Вес, кг/шт.
16x1/2"	16,0	35,0	500029.01	10/50	0,025
20x3/4"	20,0	35,0	500038.01	10/100	0,040
25x1"	25,0	35,0	500050.01	5/50	0,063

### Разборное соединение

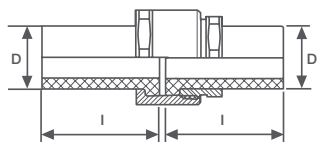

Типоразмер	D, mm	I, mm	Артикул	Упаковка, шт.	Вес, кг/шт.
20	20,0	35,0	500039.01	10/100	0,098
25	25,0	41,0	500040.01	10/50	0,124
32	32,0	46,0	500041.01	10/30	0,190
40	40,0	53,0	500042.01	5/15	0,301
50	50,0	130,0	500043.01	2/8	0,805
63	63,0	150,0	500044.01	1/5	1,385

### Опора

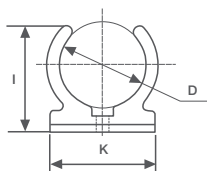

Типоразмер	D, mm	I, mm	K, mm	Артикул	Упаковка, шт.	Вес, кг/шт.
16	16,0	25,0	20,0	550204.01	50/250	0,002
20	20,0	27,0	26,0	550205.01	50/1000	0,003
25	25,0	30,0	30,0	550206.01	50/1000	0,004

### Двойная опора

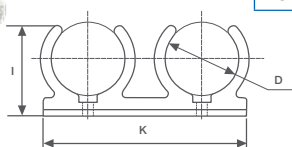

Типоразмер	D, mm	I, mm	K, mm	Артикул	Упаковка, шт.	Вес, кг/шт.
16	16,0	25,0	50,0	550201.01	20/500	0,006
20	20,0	27,0	60,0	550202.01	20/500	0,007
25	25,0	30,0	75,0	550203.01	20/300	0,008

**Опора для труб отопления в полу**

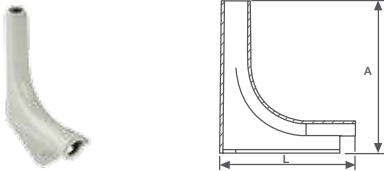

Типоразмер	L, mm	V, mm	Артикул	Упаковка, шт.	Вес, кг/шт.
16	122,0	137,0	550211.01	5/30	0,052

**Муфта разъёмная PP-R**

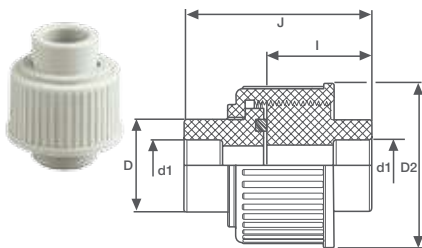

Типоразмер	D <sub>2</sub> , mm	I, mm	J, mm	Артикул	Упаковка, шт.	Вес, кг/шт.
20	44,1	40,0	71,0	540401.01	10/50	0,075
25	34,4	40,0	71,0	540402.01	10/50	0,088
32	34,4	45,0	87,0	540403.01	10/50	0,124

**Бурт**

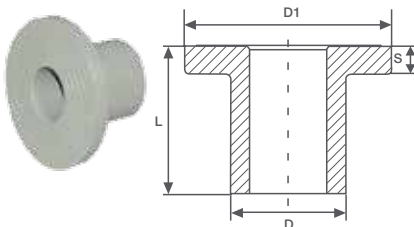

Типоразмер	D, mm	L, mm	D1, mm	S, mm	Артикул	Упаковка, шт.	Вес, кг/шт.
40	40,0	58,0	80,0	12,5	869001.01	2/10	0,078
50	50,0	60,0	90,0	12,5	569002.01	2/10	0,109
63	63,0	62,0	105,0	13,5	569003.01	1/10	0,165
75	75,0	73,0	123,0	14,7	869004.01	1/5	0,275
90	90,0	92,0	140,0	17,0	869005.01	1	0,440
110	110,0	103,0	160,0	19,0	869006.01	1	0,644

**Фланец**



Типоразмер	D1, mm	D2, mm	d, mm	У, шт.	Артикул	Упаковка, шт.	Вес, кг/шт.
40/DN32	100,0	140,0	46,0	4	869011.01	1/1	1,618
50/DN40	110,0	150,0	54,0	4	869012.01	1/1	1,811
63/DN50	125,0	165,0	66,0	4	869013.01	1/1	2,400
75/DN65	145,0	185,0	83,0	8	869014.01	1/1	2,860
90/DN80	160,0	200,0	94,0	8	869015.01	1/1	3,520
110/DN100	180,0	220,0	114,0	8	869016.01	1/1	3,875

У – количество отверстий

**Желоб оцинкованный**



Типоразмер	D1, mm	Артикул	Упаковка, шт.	Вес, кг/шт.
20	2000	600104.01	1/25	0,331
25	2000	600105.01	1/25	0,428
32	2000	600106.01	1/25	0,596
40	2000	600107.01	1/25	0,607
50	2000	600108.01	1/25	0,732
63	2000	600109.01	1/25	0,879
75	2000	600110.01	1/25	0,995

# PIPELIFE-INSTAPLAST PP-R – Запорная арматура

## Шаровой кран – неразборный

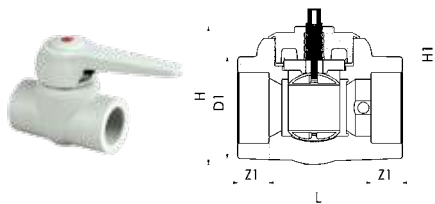

Типоразмер	D, мм	l, мм	L, мм	H, мм	Артикул	Упаковка, шт.	Вес, кг/шт.
20	29,0	15,5	65,0	67,0	540521.01	10/50	0,117
25	35,5	17,0	70,0	70,0	540522.01	10/40	0,130
32	44,5	18,0	81,0	87,0	540523.01	10/30	0,231
40	55,5	20,5	98,0	105,0	540524.01	2/16	0,384
50	69,0	23,5	126,0	122,0	540525.01	1/6	0,611
63	90,0	27,5	145,0	145,0	540526.01	1/5	0,961
75	105,0	31,0	163,0	180,0	540527.01	1/4	1,607

## Шаровой кран с ручкой «бабочка»

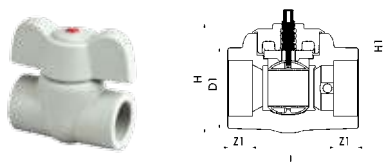

Типоразмер	D1, мм	Z1, мм	L, мм	H, мм	Артикул	Упаковка, шт.	Вес, кг/шт.
20	29,0	15,5	65,0	67,0	540531.01	10/40	0,117
25	35,5	17,0	70,0	70,0	540532.01	10/40	0,130
32	44,5	18,0	81,0	87,0	540533.01	5/20	0,231
40	55,5	20,5	98,0	105,0	540534.01	2/10	0,384

## Шаровой кран с правым выпускным клапаном

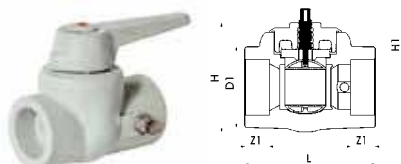

Типоразмер	D1, мм	Z1, мм	L, мм	H, мм	Артикул	Упаковка, шт.	Вес, кг/шт.
20	29,0	15,5	65,0	67,0	540621.01	10/50	0,172
25	35,5	17,0	70,0	70,0	540622.01	10/40	0,172
32	44,5	18,0	81,0	87,0	540623.01	5/20	0,322
40	55,5	20,5	98,0	105,0	540624.01	2/10	0,422
50	69,0	23,5	126,0	122,0	540625.01	1/6	0,611
63	90,0	27,5	145,0	145,0	540626.01	1/4	0,969
75	105,0	31,0	163,0	180,0	540627.01	1/4	1,607

## Шаровой кран разборный

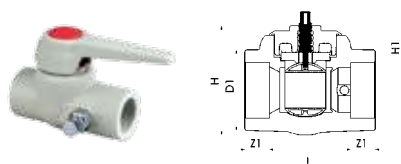

Типоразмер	D1, мм	Z1, мм	L, мм	H, мм	Артикул	Упаковка, шт.	Вес, кг/шт.
20	29,0	15,5	65,0	67,0	540501.01	10/50	0,180
25	35,5	17,0	70,0	70,0	540502.01	10/40	0,191
32	44,5	18,0	81,0	87,0	540503.01	5/20	0,313

## Проходной вентиль

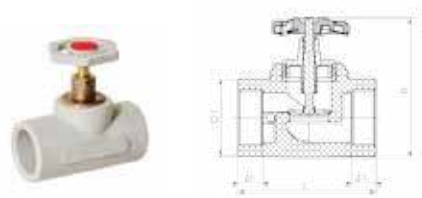

Типоразмер	D1, мм	Z1, мм	L, мм	H, мм	Артикул	Упаковка, шт.	Вес, кг/шт.
20x1/2"	29,0	14,5	65,0	73,0	550111.01	10/50	0,126
25x3/4"	36,0	16,0	72,0	95,0	550112.01	10/40	0,243
32x1"	45,5	18,0	104,0	84,0	550113.01	10/10	0,369
40x5/4"	56,0	20,5	108,0	105,0	550114.01	2/8	0,423
50x6/4"	69,0	23,5	115,0	126,0	550115.01	1/4	0,640
63x2"	87,0	27,4	155,0	155,0	550116.01	1/4	1,125

**Проходной вентиль  
с выпускным левым клапаном**

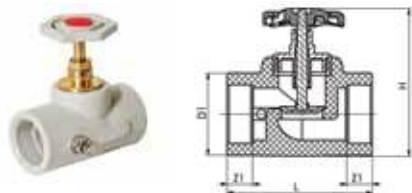

Типоразмер	D1, mm	Z1, mm	L, mm	H, mm	Артикул	Упаковка, шт.	Вес, кг/шт.
20x1/2"	29,0	14,5	65,0	73,0	550121.01	5/30	0,170
25x3/4"	36,0	16,0	72,0	95,0	550122.01	5/20	0,253
32x1"	45,5	18,0	104,0	84,0	550123.01	5/10	0,396
40x5/4"	56,0	20,5	108,0	105,0	550124.01	2/10	0,448
50x6/4"	69,0	23,5	115,0	126,0	550125.01	2/12	0,655
63x2"	87,0	27,4	155,0	155,0	550126.01	2/4	1,125

**Проходной вентиль  
под штукатурку (хром)**

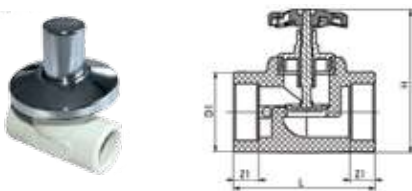

Типоразмер	D1, mm	Z1, mm	L, mm	H, mm	Артикул	Упаковка, шт.	Вес, кг/шт.
20x1/2"	29,0	14,5	65,0	99,0	550151.01	5/20	0,200
25x3/4"	36,0	16,0	72,0	99,0	550152.01	5/20	0,200

**Косой вентиль**



Типоразмер	D1, mm	Z1, mm	L, mm	H, mm	Артикул	Упаковка, шт.	Вес, кг/шт.
25	35,0	16,0	117,0	107,0	550101.01	2/12	0,22

**Фильтр**



Типоразмер	D1, mm	Z1, mm	L, mm	H, mm	Артикул	Упаковка, шт.	Вес, кг/шт.
25	34,4	16,0	85,0	55,4	550001.01	2/20	0,14

# ИНСТРУМЕНТЫ И РАСХОДНЫЕ МАТЕРИАЛЫ

Обрезное устройство  
для труб STABI



Типоразмер	Артикул	Вес, кг/шт.
16/20	790199.01	0,140
20/25	790200.01	0,160
25/32	790204.01	0,210
32/40	790201.01	0,270
50	790202.01	0,310
63	790203.01	0,350
75	790205.01	0,370
90	790206.01	0,630
110	790207.01	0,690

Насадка непарная черная



Типоразмер	Артикул	Вес, кг/шт.
16	01387	0,099
20	01388	0,116
25	01389	0,144
32	01390	0,220
40	01391	0,330
50	01392	0,480
63	01393	0,770

Насадка непарная синяя



Типоразмер	Артикул	Вес, кг/шт.
16	02344	0,099
20	02351	0,116
25	02345	0,144
32	02346	0,220
40	02347	0,330
50	02348	0,480
63	02349	0,770

Насадка парная черная



Типоразмер	Артикул	Вес, кг/шт.
16	02327	0,084
20	02328	0,112
25	02329	0,140
32	02330	0,190
40	02331	0,280
50	02332	0,400
63	02333	0,740
75	02334	1,006
90	02339	1,478
110	02340	1,950

**Насадка парная синяя**



Типоразмер	Артикул	Вес, кг/шт.
16	01414	0,084
20	01415	0,112
25	01416	0,140
32	01417	0,190
40	01418	0,280
50	01419	0,400
63	01420	0,740
75	01421	1,006
90	01422	1,478
110	01423	1,950

**Сварочный аппарат Dytron POLYS P-1b 500W с термостатом**



Мощность	Артикул	Вес, кг/шт.
500 w	01115	1,300

**Сварочный аппарат Dytron POLYS P-1a 650W с термостатом**



Мощность	Артикул	Вес, кг/шт.
650 w	01902	1,300

**Сварочный аппарат Dytron POLYS P-1a 850W с термостатом**



Мощность	Артикул	Вес, кг/шт.
850 w	02195	1,600



Сварочный аппарат Dytron  
POLYS P-4a 650W с электронным управлением

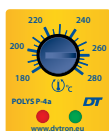

Мощность	Артикул	Вес, кг/шт.
650 w	01118	1,570

Сварочный аппарат Dytron  
POLYS P-4b 650W TW Plus с электронным управлением



Мощность	Артикул	Вес, кг/шт.
650 w	04826	1,570

Сварочный аппарат Dytron  
POLYS P-4c 650W TW с электронным управлением



Мощность	Артикул	Вес, кг/шт.
650 w	01124	1,570

Сварочный аппарат Dytron  
POLYS P-4a 850W с электронным управлением

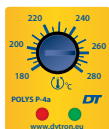

Мощность	Артикул	Вес, кг/шт.
850 w	02082	2,000

Сварочный аппарат Dytron  
POLYS P-4a 1200W с электронным управлением



Мощность	Артикул	Вес, кг/шт.
1200 w	01117	2,000

**Сварочный комплект  
Dytron POLYS P-1b 500W**



Тип	Артикул	Вес, кг/шт.
HOBBY black	00909	6,400

Черные непарные насадки Ø 20–40мм, ножницы, зажим фиксатор, вставной ключ, большой чемодан.

**Сварочный комплект Dytron  
POLYS P-1a 650W**



Тип	Артикул	Вес, кг/шт.
HOBBY black	01924	6,400
MINI black	03421	5,060

**HOBBY black**

- Черные непарные насадки Ø 16–63мм, ножницы, зажим-фиксатор, вставной ключ, большой чемодан.

**MINI black**

- Черные непарные насадки Ø 20–32мм, зажим-фиксатор, вставной ключ, чемодан MINI.

**Сварочный комплект Dytron  
POLYS P-1a 850W**



Тип	Артикул	Вес, кг/шт.
HOBBY black	02196	6,400

**HOBBY black**

- Черные парные насадки Ø 16–32мм, ножницы, зажим-фиксатор, подставка, большой чемодан.

**Сварочный комплект Dytron  
POLYS P-4a 650W**



Тип	Артикул	Вес, кг/шт.
PROFI black	00912	8,700
PROFI blue	02367	8,700
MINI black	03423	5,100
MINI blue	03974	5,100

**PROFI black**

- Черные непарные насадки Ø 16–63+110мм, ножницы, зажим-фиксатор, подставка, большой чемодан.

**PROFI blue**

- Синие непарные насадки Ø 16–63+110мм, ножницы, зажим-фиксатор, подставка, большой чемодан.

**MINI black**

- Черные непарные насадки Ø 20–32мм, ножницы, зажим-фиксатор, подставка, чемодан MINI.

**MINI blue**

- Синие непарные насадки Ø 20–32мм, ножницы, зажим-фиксатор, подставка, чемодан MINI.

### Сварочный комплект Dytron POLYS P-4a 850W



Тип	Артикул	Вес, кг/шт.
PROFI black	02080	8,800
PROFI blue	02369	8,800
MINI black	03424	5,200

#### PROFI black

- Черные парные насадки Ø 16–63мм, ножницы, зажим-фиксатор, подставка, большой чемодан.

#### PROFI blue

- Синие парные насадки Ø 16–63мм, ножницы, зажим-фиксатор, подставка, большой чемодан.

#### MINI black

- Черные парные насадки Ø 20–32мм, ножницы, зажим-фиксатор, подставка, чемодан MINI.

### Сварочный комплект Dytron POLYS P-4a 1200W



Тип	Артикул	Вес, кг/шт.
black 40–90	00911	9,600
blue 40–90	02366	9,600

#### black 40-90

- Черные парные насадки Ø 40–90мм, зажим-фиксатор, подставка, большой чемодан.

#### blue 40-90

- Синие парные насадки Ø 40–90мм, зажим-фиксатор, подставка, большой чемодан.

### Сварочный аппарат Dytron электрофитингов



Тип	Артикул	Вес, кг/шт.
SVEL 950	01989	9,500

### Сварочное оборудование

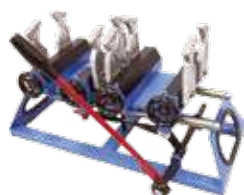

Тип	Артикул	Вес, кг/шт.
MP – 75	01413	22,000

**Сварочное оборудование**



Тип	Артикул	Вес, кг/шт.
MP – 110 UM	03969	47,900

**Ножницы**



Тип	D, mm	Артикул	Вес, кг/шт.
STANDARD PLAST 42	42	02595	0,350
DYNO 42	42	02427	0,350
75	75	38272	1,240

**Ножницы SABAT**



Тип	D, mm	Артикул	Вес, кг/шт.
SABAT	42	_____	0,322

**Резак**



Тип	Артикул	Вес, кг/шт.
50-140	02053	1,420
100-160	02054	1,510

# Складирование и манипуляция, условия гарантии

## 2. 1. Условия складирования, манипуляция

Элементы системы **PIPELIFE-INSTAPLAST PP-R** складироваться в соответствии с нормой CSN 64 0090, некоторые важные части которой цитируются ниже вместе с уточняющими условиями фирмы **ООО «Pipelife Rus»**.

Элементы системы **PIPELIFE-INSTAPLAST PP-R** не рекомендуется складировать под открытым небом. Трубы не должны подвергаться постоянному воздействию солнечных лучей и атмосферных явлений. Трубы должны храниться под крышей в сухой и беспыльной среде.

Не рекомендуется хранить трубы вместе с органическими растворителями и с продуктами, содержащими растворители и другие химикаты, у которых не гарантирована инертность к складированному материалу (бензин, нефть, сера и т.д.).

Трубы не должны подвергаться тепловому излучению, расстояние от источника тепла должно составлять не менее 1 м.

Температура на складе не должна превышать значение + 40°C. Трубы для трубопроводов питьевой воды не должны быть загрязнены при хранении. При температурах ниже 0°C необходимо соблюдать особую осторожность при манипуляции с трубами.

Элементы системы **PIPELIFE-INSTAPLAST PP-R** следует хранить отдельно в зависимости от вида пластмассы, напорного ряда, формы и сечения. Во время хранения и при манипуляции трубы не должны подвергаться постоянной нагрузке, изгибу и давлению острых граней.

Прямые трубы должны храниться в горизонтальном положении на высоте не менее 0,1 м над полом и могут быть уложены в слоях до максимальной высоты 0,6 м.

Максимальный шаг опор для труб с сечением 16–32 мм составляет 0,25 м, с сечением 40–110 мм – 0,50 м. Опоры для укладки труб должны быть изготовлены так, чтобы трубы не были повреждены (плоские опоры). Минимальная ширина подкладных брусьев



составляет 50 мм.

Трубы, изготовленные в бухтах, должны храниться в горизонтальном положении на высоте не менее 0,10 м над полом и не более чем 3 бухты друг на друге. При манипуляции с элементами системы **PIPELIFE-**

**INSTAPLAST PP-R** не должна быть повреждена упаковка.

## 2. 2. Условия гарантии

Гарантия распространяется исключительно и действительно только



на элементы системы **PIPELIFE-INSTAPLAST PP-R**.

При монтаже запрещается комбинировать систему **PIPELIFE-INSTAPLAST PP-R** с неподходящими для системы элементами. Для монтажа фитинга с металлической встав-

кой, необходимо использовать не лён, а тефлоновую ленту, уплотняющую смазку Siseal или уплотняющую тефлоновую нить Loctite. Материал следует складировать в соответствии с требованиями, приведенными выше в данной главе.

Гарантийный срок службы 10 лет, **МАКСИМАЛЬНЫЙ** срок службы 50 лет. И 2 года гарантия.

# Сертификаты



